

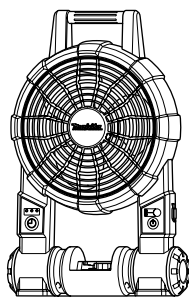

充電式ファン

モデル CF201D



このたびは充電式ファンをお買い上げ賜わり厚くお礼申し上げます。ご使用に先立ち、この取扱説明書をよくお読みいただき本機の性能を十分ご理解の上で、適切な取り扱いと保守をしていただき、いつまでも安全に能率よくお使いくださるようお願い致します。なお、この取扱説明書はお手元に大切に保管してください。

安全上のご注意 必ずお守りください

ご使用になる前に、この「安全上のご注意」をよくお読みの上、正しくお使いください。お使いになる人や他の人への危害や損害を未然に防止するため、必ずお守りいただくことを、次のように説明しています。表示内容を無視して誤った使いかたをしたときに生じる危害や損害の程度を次の表示で区分し、説明しています。

警告	この表示の欄は「死亡または重傷を負うことが想定される」内容です。
注意	この表示の欄は「傷害を負う可能性または物的損害のみが発生する可能性が想定される」内容です。

■お守りいただく内容の種類を、次の絵表示で区分し、説明しています。

- このような絵表示は、してはいけない「禁止」内容です。
- このような絵表示は、必ず実行していただく「強制」内容です。

警告	
<ul style="list-style-type: none"> お手入れの際は必ずバッテリーをはずしたり、電源プラグをコンセントから抜く。また、ぬれた手で抜き差ししない。 感電、けがの原因となります。 	<ul style="list-style-type: none"> 電源はバッテリー14.4V/18Vまたは交流100V専用コンセントを使用する。 火災、感電の原因となります。

1

警告	
<ul style="list-style-type: none"> コードや電源プラグが傷んだり、コンセントの差込みがゆるいときは使用しない。 感電、ショート、発火の原因となります。 	<ul style="list-style-type: none"> 本機にバッテリーや電源プラグを差し込む前に、スイッチが切れていることを必ず確認する。 スイッチを入れたままバッテリーや電源プラグを差し込むと急に回りだし、事故の原因となります。
<ul style="list-style-type: none"> コードを傷付けたり、破損したり、加工したり、無理に曲げたり、引張ったり、ねじったり、たばねたり、また、重い物を載せたり、挟み込んだりしない。 コードが破損し、火災、感電の原因となります。 	<ul style="list-style-type: none"> ご使用済みのバッテリーは一般家庭ゴミとして棄てないでください。 棄てられたバッテリーがゴミ収集車内などで破壊されてショートし、発火・発煙の原因になるおそれがあります。
<ul style="list-style-type: none"> 改造はしない。修理技術者以外の方は、分解したり修理しない。 火災、感電、けがの原因となります。修理はお買い上げの販売店にご相談ください。 	<ul style="list-style-type: none"> 点検・整備の際には必ずスイッチを切り、本機よりバッテリーや電源プラグを抜く。 バッテリーや電源プラグを本機に差し込んだまま行くと、事故の原因となります。
<ul style="list-style-type: none"> 水につけたり、水をかけたりしない。 ショート、感電の原因となります。 	<ul style="list-style-type: none"> 羽根・ガードをつけずに運転しない。 けがの原因となります。
<ul style="list-style-type: none"> 異常・故障時には、直ちに使用を中止する。そのまま、使用すると火災、感電、けがの原因となります。 スイッチを入れても、羽根が回らない。羽根が回っても異常に回転が遅かったり不規則。 運転中、異常な音がある。 コードを折り曲げると、通電したり、しななかったりする。モータ部や電源プラグ、コードが異常に熱い。 本体が変形していたり、異常に熱い。 こげくさい臭いがする。 その他の異常や故障がある。 	<ul style="list-style-type: none"> バッテリーの端子部を金属などで接触させない。 バッテリーを金属と一緒に工具箱や釘袋などに保管しないでください。発熱、発火、破裂の恐れがあります。 本機または充電器からはずした後は、バッテリーにバッテリーカバーを必ず取り付けてください。
	<ul style="list-style-type: none"> マキタ専用のバッテリーやACアダプタや付属品を使用する。 指定以外のものを使用すると、事故や発火の原因となります。

2

注意	
<ul style="list-style-type: none"> 電源プラグを抜くときは、電源コードを持たずに必ずACアダプタ本体を持って引き抜く。また、電源プラグのほこりなどは、定期的にとる。 感電、ショートによる発火の原因となります。 	<ul style="list-style-type: none"> 使用する場所は、いつもきれいに保つ。 ちらかった場所は事故の原因となります。
<ul style="list-style-type: none"> 使用時以外は、バッテリーや電源プラグを抜く。 けがや火傷、絶縁劣化による感電や漏電火災の原因になります。 	<ul style="list-style-type: none"> 使用用途に合った正しい使い方をする。
<ul style="list-style-type: none"> 風を長時間体にあてない。 健康を害する原因となります。 	<ul style="list-style-type: none"> きちんとした服装で操作する。 だぶだぶの衣服やネックレスなどは、回転部に巻き込まれる恐れがあるので、着用しないでください。
<ul style="list-style-type: none"> 障害物のそばや不安定な場所で使わない。 転倒によるけがの原因となります。 	<ul style="list-style-type: none"> 使用しない場合は、きちんと保管する。 乾燥した場所で、子供の手の届かない安全な所に保管してください。事故の恐れがあります。
<ul style="list-style-type: none"> 次のようなところでは使わない。 感電や火災の原因となります。 ガスレンジ等の炎のあたるところ 引火性のガスのあるところ 雨や水しぶきのかかるところ。 	<ul style="list-style-type: none"> 修理は、必ずお買い上げの販売店、または当社営業所にお申し付けください。 修理の知識や技術のない方が修理すると、十分な性能を発揮しないだけでなく、事故やけがの恐れがあります。
<ul style="list-style-type: none"> ガードの中や可動部へ指や物などを入れない。 けがをする恐れがあります。特に小さなお子さまにはご注意ください。 ガードに顔を近づけない。(髪の毛が羽根に巻き込まれる恐れがあります)。 	<ul style="list-style-type: none"> 本機は運転中に熱くなることがあります。異常に熱くなった場合には電源プラグまたはバッテリーを抜き、お買い上げの販売店または当社営業所へ点検、修理をお申し付けください。

3

主要機能

モータ	直流マグネットモータ
スイッチ	2段階(強モード/標準モード)
タイマーセット時間	1時間/2時間/4時間
バッテリー(別販売品)	14.4V: BL1415/BL1430 18V: BL1815/BL1830
バッテリー使用時の連続運転時間(目安)	BL1415: 強/標準 45分/90分 BL1430: 強/標準 90分/180分 BL1815: 強/標準 50分/100分 BL1830: 強/標準 100分/200分
ACアダプタ	入力: 電圧100V、周波数50/60Hz、電流1.0A MAX 出力: 電圧15V、電流2.5A
本機寸法	長さ263mm×幅330mm×高さ523mm
質量(バッテリー除く)	2.2kg

各部の名称

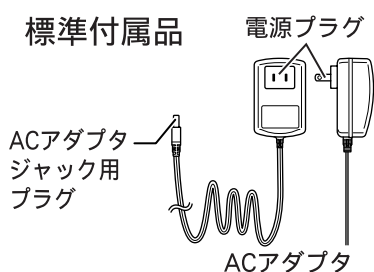
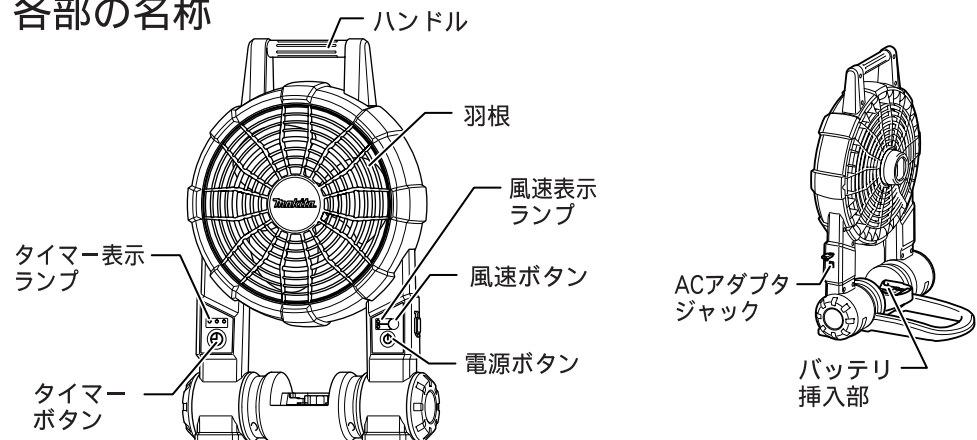







裏面へつづく

4

使い方

⚠ 警告

マキタ指定以外の付属品や別販売品を使用しないでください。
・本機の破損やけがの原因となります。

- ・本機のACアダプタジャックに付属のACアダプタのプラグを差し込みます。
- ・コンセントに電源プラグを差し込みます。
- ・電源ボタン  を押し、風速は「強」で運転します。(風速表示ランプは「」で点灯)
- ・風速ボタン  を押し、風速は「標準」に切り替わります。(風速表示ランプは「」で点灯)
- ・もう一度風速ボタン  を押し、風速は「強」に切り替わります。
- ・使用後は電源ボタン  を押しと停止します。
- ・コンセントから電源プラグを抜き、本機が完全に冷めてから点検、保管をしてください。
- ・ACアダプタの代わりにバッテリー (別販売品) を取り付けて使用できます。
(「バッテリー (別販売品) の取り付け・取りはずし方」参照)

注

- ・ACアダプタで使用する場合、屋内でご使用ください。
- ・ACアダプタを使用する場合、本機の起動時に安定した電力を供給するため、コンセントに差し込んでもすぐに出力しないことがあります。故障ではありません。
- ・バッテリー (別販売品) で使用する場合、本機はバッテリー電圧が低下するとバッテリーを保護する目的で運転を停止する機能があります。この場合、バッテリーを充電し直してください。

タイマー

- ・本機は1、2、4時間の運転後、停止するタイマーの設定ができます。
- ・運転中タイマーボタン  を押すたびにタイマー表示ランプが点灯し、運転時間が切り替わります。

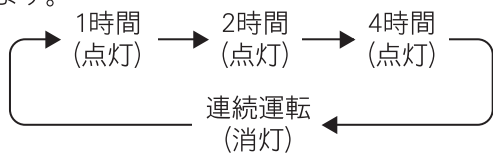

- ・時間の経過とともに残りの運転時間 (1時間または2時間) がランプ表示されます。

注

- ・本機はバッテリーを使用した場合、タイマー設定時間よりも早く停止することがあります。

風向角度調整

本機は風向角度を約45°まで調整できますのでお好みの角度に設定してください。

5

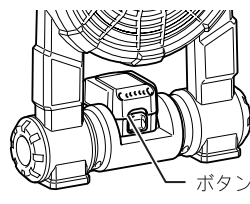
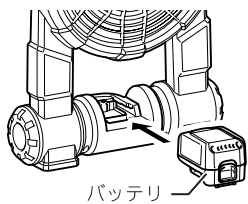

バッテリー保護機能

バッテリー寿命を長くする目的で出力を自動停止する保護機能がついています。本機を使用中、バッテリーの容量が少なくなると自動停止します。これはバッテリーの保護機能によるものであり故障ではありません。本機よりバッテリーを取りはずし、バッテリーを充電してください。

保守・点検

⚠ 警告

保守・点検をする際は、電源プラグやバッテリーを必ず抜いてください。

本機のお手入れ

- ・乾いた布か石けん水を付けた布できれいに拭いてください。

注

- ・ガソリン、ベンジン、シンナー、アルコール等は変色、変形、ひび割れの原因となりますので使用しないでください。

保管

- ・発火や煙火を避けるため、本機が熱い状態で保管しないでください。
- ・充電されていないバッテリーを長期間保管しないでください。バッテリーの寿命を短くすることになります。

バッテリーの回収について

- ・使用済みバッテリーはリサイクルのため回収しております。お買い上げの販売店または当社営業所へご持参ください。



リチウムイオンバッテリーは
リサイクルへ

ご修理の際は

- ・修理はご自分でなさないで、必ずお買い上げの販売店または当社営業所にお申し付けください。

7

バッテリー (別販売品) について

⚠ 注意

1. マキタ専用の指定のバッテリー以外を使わないでください。
 - ・改造したバッテリー (分解したセルなどの内蔵部品を交換したバッテリーを含む) を使用しないでください。本機の性能や安全性等も損なう恐れがあり、けがや故障、発煙、発熱、発火、破裂などの原因になります。
2. バッテリーは、火への投入、過熱をしないでください。
 - ・発熱、発火、破裂の恐れがあります。
3. バッテリーに釘を刺したり、衝撃を与えたり、分解・改造をしないでください。
 - ・発熱、発火、破裂の恐れがあります。
4. バッテリーを火のそばや炎天下など高温の場所で充電・使用・保管しないでください。
 - ・発熱、発火、破裂の恐れがあります。
5. バッテリーは専用充電器以外では充電しないでください。
 - ・バッテリーの液漏れ、発熱、破裂の恐れがあります。
6. 正しく充電してください。
 - ・周囲温度が10℃未満、または周囲温度が40℃以上ではバッテリーを充電しないでください。破裂や火災の恐れがあります。
 - ・バッテリーは、換気の良い場所で充電してください。バッテリーや充電器を充電中、布などで覆わないでください。破裂や火災の恐れがあります。
7. 作業場の周囲状況も考慮してください。
 - ・本機、充電器、バッテリーは、雨中で使用したり、湿った、またはぬれた場所で使用しないでください。感電や発煙の恐れがあります。
8. バッテリーの液が目に入ったら、直ちにきれいな水で十分洗い、医師の治療を受けてください。
9. 使用時間が極端に短くなったバッテリーは使用しないでください。
10. 落としたり、何らかの損傷を受けたバッテリーは使用しないでください。

バッテリー (別販売品) を長持ちさせるには

- ・満充電したバッテリーを再度充電しないでください。
- ・充電は周囲温度10℃～40℃の範囲で行ってください。
- ・使用直後などの熱くなったバッテリーは、充電器に差し込んで冷却し充電することをおすすめします。
- ・長期間 (6ヶ月以上) ご使用にならない場合、リチウムイオンバッテリーは、充電してから保管することをおすすめします。
- ・バッテリーを使用しないときは、バッテリーカバーをかぶせてください。

バッテリー (別販売品) の取り付け・取りはずしかた

- ・バッテリーを取り付け・取りはずしをする前に必ず電源を切ってください。
- ・バッテリーの取り付けは、本機の溝に合わせ、奥まで挿入してください。カチッと言う音がするまで挿入してください。
- ・バッテリーの取りはずしは、バッテリーの正面のボタンを押しながら、上にスライドさせ、バッテリーを取りはずします。

6

8