

Makita

取扱説明書

24mm ハンマドリル

☐ モデル **HR2450**
(無段変速・正逆転両用)

☐ モデル **HR2450F**
(無段変速・正逆転両用・ライト付)

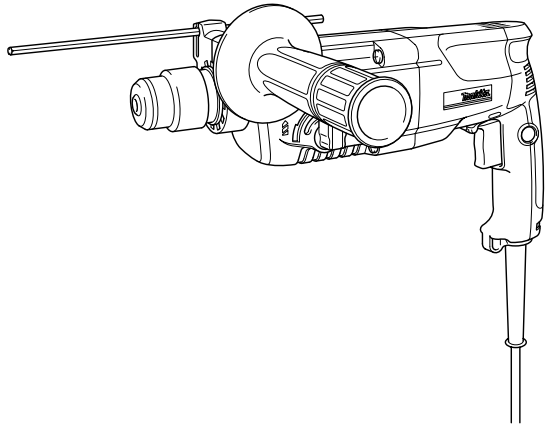

二重絶縁

このマークは、電氣的に安全な二重絶縁製品だけに表示されている安全マークで、接地[アース]しなくても感電の心配がなく安心してご使用いただけます。

このたびは **24mm ハンマドリル**をお買い上げ賜わり厚くお礼申し上げます。

ご使用に先立ち、この取扱説明書をよくお読みいただき本機の性能を十分ご理解の上で、適切な取り扱いと保守をしていただいで、いつまでも安全に能率よくお使いくださるようお願い致します。なお、この取扱説明書はお手元に大切に保管してください。





主要機能

主要機能	モデル	HR2450・HR2450F
電動機		直巻整流子電動機
電圧		単相交流 100V
電流		8.2A
周波数		50-60Hz
消費電力		780W
最大穿孔能力		コンクリート：φ24mm/ コアビット：φ54mm 乾 / 湿式ダイヤモンドコアビット：φ65mm 鉄工（アダプター使用）：φ13mm 木工（アダプター使用）：φ32mm
打撃回数		0～4,500min ⁻¹ （回／分）
回転数		0～1,100min ⁻¹ （回転／分）
本機寸法		長さ 360mm × 幅 72mm × 高さ 204mm
質量		2.4kg

- 改良のため、主要機能および形状などは変更する場合がありますので、ご了承ください。

注意文の **警告** ・ **注意** ・ **注** の意味について

ご使用上の注意事項は  **警告** と  **注意** ・  **注** に区分していますが、それぞれ次の意味を表します。

警告

： 誤った取り扱いをしたときに、使用者が死亡または重傷を負う可能性が想定される内容のご注意。

注意

： 誤った取り扱いをしたときに、使用者が傷害を負う可能性が想定される内容および物的損害のみの発生が想定される内容のご注意。

なお、 **注意** に記載した事項でも、状況によっては重大な結果に結び付く可能性があります。いずれも安全に関する重要な内容を記載していますので、必ず守ってください。

注

： 製品および付属品の取り扱い等に関する重要なご注意。

安全上のご注意

JPA001-4

- ・ 火災、感電、けがなどの事故を未然に防ぐために、次に述べる「安全上のご注意」を必ず守ってください。
- ・ ご使用前に、この「安全上のご注意」すべてをよくお読みのうえ、指示に従って正しく使用してください。
- ・ お読みになった後は、お使いになる方がいつでも見られる所に必ず保管してください。
- ・ 他の人に貸し出す場合は、いっしょに取扱説明書もお渡しください。

⚠ 警告

安全作業のために：

ご使用前に取扱説明書を必ずよくお読みください。

1. 作業場は、いつもきれいに保ってください。
 - ・ ちらかった場所や作業台は、事故の原因となります。
2. 作業場の周囲状況も考慮してください。
 - ・ 電動工具は、雨ざらしにしたり、湿った、又はぬれた場所で使用しないでください。
 - ・ 作業場は十分に明るくしてください。
 - ・ 可燃性の液体やガスのある所で使用しないでください。
3. 感電に注意してください。
 - ・ 電動工具を使用中、身体を、アースされているものに接触させないようにしてください。(例えば、パイプ、暖房器具、電子レンジ、冷蔵庫などの外枠)
4. 子供を近づけないでください。
 - ・ 作業員以外、電動工具やコードに触れさせないでください。
 - ・ 作業員以外、作業場へ近づけないでください。
5. 使用しない場合は、きちんと保管してください。
 - ・ 乾燥した場所で、子供の手の届かない安全な所、又は錠のかかる所に保管してください。
6. 無理して使用しないでください。
 - ・ 安全に能率よく作業するために、電動工具の能力に合った速さで作業してください。
7. 作業に合った電動工具を使用してください。
 - ・ 小型の電動工具やアタッチメントは、大型の電動工具で行なう作業には使用しないでください。
 - ・ 指定された用途以外に使用しないでください。
8. きちんとした服装で作業してください。
 - ・ だぶだぶの衣服やネックレスなどの装身具は、回転部に巻き込まれる恐れがあるので着用しないでください。
 - ・ 屋外での作業の場合には、ゴム手袋と滑り止めのついた履物の使用をお勧めします。
 - ・ 長い髪は、帽子やヘアカバーなどで覆ってください。
9. 保護めがねを使用してください。
 - ・ 作業時は、保護めがねを使用してください。また、粉じんの多い作業では、防じんマスクを併用してください。

⚠ 警告

10. 防音保護具を着用してください。

- ・ 騒音の大きい作業では、耳栓、耳覆い（イヤマフ）などの防音保護具を着用してください。

11. 集塵装置が接続できるものは接続して使用してください。

- ・ 電動工具に集塵機などが接続できる場合は、これらの装置に確実に接続し、正しく使用してください。

12. コードを乱暴に扱わないでください。

- ・ コードを持って電動工具を運んだり、コードを引っ張って電源コンセントから抜かないでください。
- ・ コードを熱、油、角のとがった所に近づけないでください。

13. 材料を加工する工具では、加工する材料をしっかりと固定してください。

- ・ 加工する材料を固定するために、クランプや万力などを利用してください。手で保持するより安全で、両手で電動工具を使用できます。（加工する材料を動かす製品は除く。）

14. 無理な姿勢で作業をしないでください。

- ・ 常に足元をしっかりとさせ、バランスを保つようにしてください。

15. 電動工具は、注意深く手入れをしてください。

- ・ 安全に能率よく作業していただくために、刃物類は常に手入れをし、よく切れる状態を保ってください。
- ・ 注油や付属品の交換は、取扱説明書に従ってください。
- ・ コードは定期的に点検し、損傷している場合は、お買い求めの販売店、又は弊社営業所に修理を依頼してください。
- ・ 延長コードを使用する場合は、定期的に点検し、損傷している場合には交換してください。
- ・ 握り部は、常に乾かしてきれいな状態に保ち、油やグリースなどが付かないようにしてください。

16. 次の場合は、電動工具のスイッチを切り、電源プラグを電源コンセントから抜いてください。

- ・ 使用しない、又は修理する場合。
- ・ 刃物、砥石、ビットなどの付属品を交換する場合。
- ・ その他危険が予想される場合。

17. 調節キーやレンチなどは、必ず取り外してください。

- ・ 電源を入れる前に、調節に用いたキーやレンチなどの工具類が取り外してあることを確認してください。

18. 不意な始動は避けてください。

- ・ 電源につないだ状態で、スイッチに指を掛けて運ばないでください。
- ・ 電源プラグを電源コンセントに差し込む前に、スイッチが切れていることを確かめてください。

19. 屋外使用に合った延長コードを使用してください。

- ・ 屋外で使用する場合、キャプタイヤコード、又はキャプタイヤケーブルの延長コードを使用してください。

⚠ 警告

20. 油断しないで十分注意して作業を行ってください。

- ・ 電動工具を使用する場合は、取扱方法、作業の仕方、周りの状況など十分注意して慎重に作業してください。
- ・ 疲れている場合は、使用しないでください。

21. 損傷した部品がないか点検してください。

- ・ 使用前に、保護カバーやその他の部品に損傷がないか十分点検し、正常に作動するか、また所定機能を発揮するか確認してください。
- ・ 可動部分の位置調整及び締付け状態、部品の破損、取付け状態、その他運転に影響を及ぼす全ての箇所に異常がないか確認してください。
- ・ 破損した保護カバー、その他の部品交換や修理は、取扱説明書の指示に従ってください。取扱説明書に指示されていない場合は、お買い求めの販売店、又は弊社営業所に修理を依頼してください。スイッチが故障した場合は、お買い求めの販売店、又は弊社営業所に修理を依頼してください。
- ・ スイッチで始動及び停止操作の出来ない電動工具は、使用しないでください。

22. 正しい付属品やアタッチメントを使用してください。

- ・ この取扱説明書及び弊社カタログに記載されている付属品やアタッチメント以外のものを使用すると、事故やけがの原因となる恐れがあるので使用しないでください。

23. 電動工具の修理は、専門店で依頼してください。

- ・ この製品は、該当する安全規格に適合しているので改造しないでください。
- ・ 修理は、必ずお買い求めの販売店、又は弊社営業所にお申し付けください。
- ・ 修理の知識や技術のない方が修理すると、十分な性能を発揮しないだけでなく、事故やけがの原因となります。

この取扱説明書は、大切に保管してください。

ハンマドリル安全上のご注意

先に電動工具としての共通の注意事項を述べましたが、ハンマドリルとして、さらに次に述べる注意事項を守ってください。

JPB010-4

⚠ 警告

1. 使用電源は、必ず銘板に表示してある電圧で使用してください。
2. 穴あけ作業中、本体が振り回されることがあります。使用中は、振り回されないようにサイドハンドルを付け本体を両手で確実に保持してください。
3. 使用中は、工具類（ビットなど）や切り屑などに手や顔などを近づけないでください。
4. 作業中、工具が電線管・水道管やガス管などの埋設物に触れると感電やガス漏れの恐れがあります。作業前に埋設物がないかどうか十分確認してください。
5. 誤って落としたり、ぶつけたときは、ビットなどの工具類や機体などに破損や亀裂、変形がないことをよく点検してください。
6. 使用中、機械の調子が悪かったり異常音がしたときは直ちにスイッチを切って使用を中止し、お買い求めの販売店、又は弊社営業所に点検・修理を依頼してください。
7. シリカや石綿は人体に有害です。このような材料に穴あけする時は、防塵対策をしてください。

⚠ 注意

1. 工具類（ビットなど）や付属品は、取扱説明書に従って確実に取付けてください。
2. 使用中は、軍手などの巻き込まれる恐れのある手袋をしないでください。
3. 作業時はヘルメット、安全靴を着用してください。
4. 高所作業のときは、下に人がいないことをよく確認してください。また、コードを引っ張られたり、引っかけたりしないようにしてください。
5. 作業直後の工具類（ビットなど）、材料、切り屑などは非常に熱くなっているので、触れないでください。
6. 本体を作動させたまま床などに放置しないでください。
7. 使用前に必ずネジ類にゆるみがないか点検してください。

注

- ・ 気温が低いとき、あるいは長時間使用しなかったときにはグリスが固くなってモーターが回転しても打撃しない場合があります。このような場合には数分間空転し、本機があたたまってからご使用ください。
- ・ 電源が離れていて、つなぎコードが必要なときは、本機を最高の能率で支障なくご使用いただくために、十分な太さのコードをできるだけ短くお使いください。

使用できるコードの太さ（公称断面積）と最大長さの関係

コードの太さ (導体公称断面積)	銘板記載の定格電流値で使用できる最大の長さ		
	～ 5A	5 ～ 10A	10 ～ 15A
0.75mm ²	20m	—	—
1.25mm ²	30m	15m	10m
2.0mm ²	50m	30m	20m

- ・ つなぎコードは本機のコードと同じような被ふくを施したコードを使用してください。

各部の名称及び標準付属品

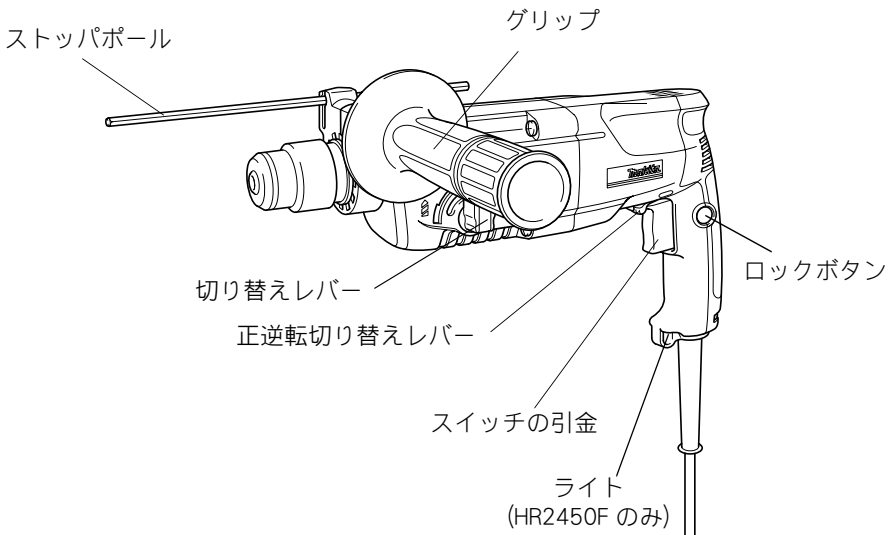

標準付属品

- ・ プラスチックケース
- ・ ストップポール

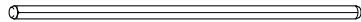

別販売品のご紹介

別販売品の詳細につきましてはカタログを参照していただくか、お買い上げ販売店もしくは、裏表紙掲載の直営事業所へお問い合わせください。

・ コアビット

穴径 (mm)	部品番号	全長 (mm)	最大穿孔深さ (mm)
35	A-21618	108	180
45	A-21624		
54	A-21630		

- ・ センタービット
部品番号 752031-2
- ・ コアビットアダプタ
部品番号 A-30156
- ・ ロッド
部品番号 256806-6

- ・ セーフティゴーグル (保護メガネ) ・ 部品番号 191686-2
- ・ 吸じん装置セット品
部品番号 122651-0

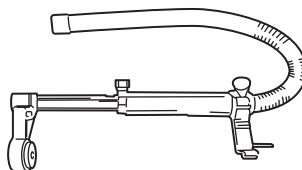

- ・ ビット用グリス
部品番号 181573-3

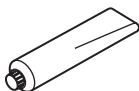

- ・ ドリルチャックアッセンブリ
部品番号 122574-2

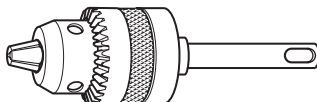

- ・ チャックキー S13
部品番号 763432-9

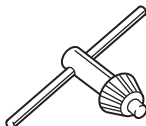

- ・ SDS プラスハンマチャックセット品
部品番号：A-31544

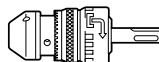

- ・ スポイド
部品番号 765009-6

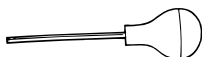

- ・ ホルダドライバ
部品番号 765012-7



別販売品のご紹介

- ・ 超硬ドリル (SDS プラスビット)



錐径 (mm)	部品番号	全長 (mm)	最大穿孔深さ (mm)
4.0	A-11885	110	50
4.3	A-11900		
4.5	A-11922		
4.8	A-03648		
5.0	A-03660		
5.5	A-11944		
6.0	A-03682		
6.4	A-03707		
6.5	A-03729		
7.0	A-03741		
7.5	A-03763	160	100
8.0	A-03785		
8.5	A-03800		
9.0	A-11966		
9.5	A-11988		
10.0	A-03822		
10.5	A-03844		
11.0	A-03866		
12.0	A-03888		
12.5	A-03903		
12.7	A-03925		
13.0	A-12005		
13.5	A-12027		
14.0	A-12049		
14.3	A-03947		
14.5	A-03969		
15.0	A-12061		
16.0	A-19299		
16.5	A-19308	200	130
17.0	A-04008		
17.5	A-04020		
18.0	A-04042		
19.0	A-12108		
20.0	A-12120		
21.0	A-12142		
21.5	A-04064		
22.0	A-19314	250	175
23.0	A-19320		
24.0	A-19336		

- ・ ブルポイント 14 × 250mm
部品番号 A-19554



- ・ コールドチゼル 20 × 250mm
部品番号 A-19560

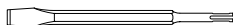

- ・ スケーリングチゼル
38 × 200mm 部品番号 A-30483
50 × 215mm 部品番号 A-30097



- ・ ダストカップ



名称	対応ドリルサイズ	部品番号
5	φ 6.0 ~ 14.5mm	421342-3
9	φ 12.0 ~ 16.0mm	421664-1

別販売品のご紹介

- ・ プラグ内装用アンカ打込棒 (手打用) ・ プラグ外装用アンカ打込棒 (手打用)

めねじ径	部品番号
W1/4 (2分)	765016-9
W5/16 (2分半)	765017-7
W3/8 (3分)	765018-5
W1/2 (4分)	765019-3

めねじ径	部品番号
W1/4 (2分)	765014-3
W5/16 (2分半)	765015-1

プラグ プラグ内装用アンカ打込棒

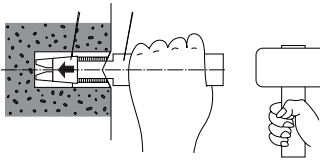

プラグ プラグ外装用アンカ打込棒

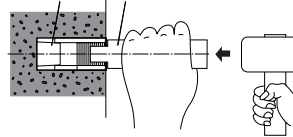

- ・ 防水カバー
部品番号 421755-8

使い方

グリップについて

⚠ 警告

グリップは必ず取り付け、本機を両手で確実に保持して作業してください。

- ・ 確実に保持していないと、けがの原因になります。

- ・ グリップは本機に取り付け、回り止め突起とグリップの回り止めくぼみがかみ合うようにして、しっかり締めつけてご使用ください。
- ・ グリップは360度回すことができます。
- ・ 回り止め突起がはずれるところまでグリップを動かし作業しやすい位置に回転させ、再び回り止め突起がかみ合うように固定してご使用ください。
- ・ ストップポールを使用しますと本機とストップポールが当たってグリップが回らない位置もあります。

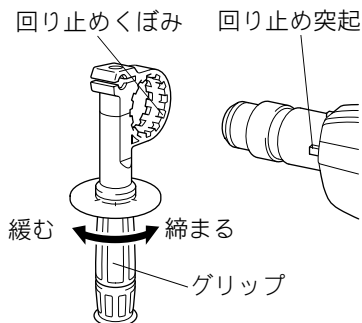

使い方

防水カバーの取り付け方

⚠ 警告

必ず労働安全衛生規則や電気設備の技術基準などに規定された、感電防止用漏電しゃ断装置の設置された電源で使用してください。無い場合は、マキタ純正漏電しゃ断器を使用してください。本機は作業者を感電事故より守るため、二重絶縁構造を施してありますが、より安全を期すために、必ずゴム長靴、ゴム手袋を着用してください。

- ・ 感電や事故の原因になります。

- ・ 湿式ダイヤモンドコアビットをご使用の際は、防水カバー（別販売品）を取り付けてください。
- ・ グリップベースをはずしてください。
- ・ 防水カバーをハウジングのネジ部と防水カバーの形状を合わせて挿入してください。グリップベース、グリップを取り付けてしっかり固定してください。



使い方

ビットの取り付け・取りはずし方

⚠ 警告

ビットの取り付け・取りはずしの際は必ずスイッチを切り、プラグを電源から抜いてください。

- ・ プラグを電源につないだまま行くと、事故の原因になります。

取り付け方

- ・ ビットの挿入部をきれいにし、丸溝部にビット用グリスを塗布してください。

- ・ ビットを差し込んでください。
- ・ ビットを回しながら位置を合わせ、奥まで差し込んでください。
- ・ ビットを引っぱって抜けないことを確認してください。

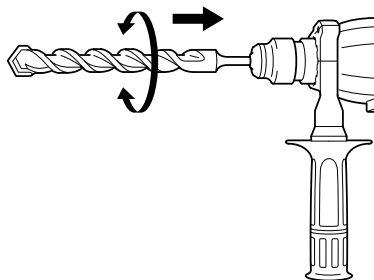

取りはずし方

- ・ チャックカバーをいっぱいまで引いて、ビットを引き抜いてください。

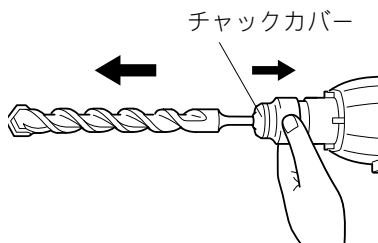

ストップボールの使い方

- ・ 同じ深さの穴をたくさんあけたいときにお使いになると便利です。
- ・ ストップボールはグリップをゆるめ、グリップベースの六角穴に差し込んでお望みの長さに調整してください。
- ・ 調整後はグリップをしっかりと締めつけて固定してください。

グリップベースの穴

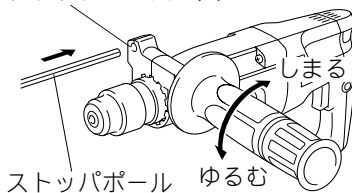

使い方

スイッチの操作

⚠ 警告

電源にプラグを差し込む前に、スイッチが切れていることを必ず確認してください。

- ・ スイッチを入れたままプラグを差し込むと急に動きだし、事故の原因になります。

- ・ スイッチは引金を引くと入り、離すと切れます。スイッチの引金を引いてからロックボタンを押し込むと、引金を離しても引金が固定され連続運転します。停止させるにはもう一度引金を引いてロックボタンが戻ってから、引金を離してください。
- ・ スイッチは引金の引き加減によりお望みの回転数および打撃数が得られます。

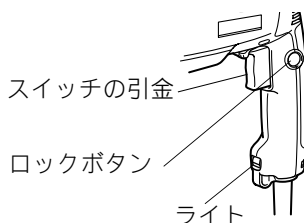

ライトの点灯 (HR2450F のみ)

⚠ 警告

ライトの光を直接のぞき込んだり、目に当てないでください。

- ・ ライトの光が連続して目に当たると目をいためる原因になります。

- ・ スイッチの引き金を引くと点灯し、離すと消灯します。

使い方

正逆転切り替えレバーの操作

正逆転切り替えレバー位置	回転方向
←側 (A側)	右回転 (正転)
→側 (B側)	左回転 (逆転)

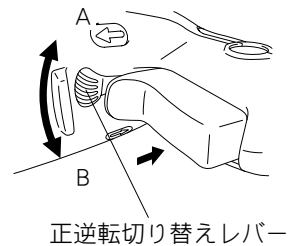

注

- ・ ご使用前には、必ず回転方向を確認してください。
- ・ 正転・逆転の切り替えは、モーターの回転が完全に停止した状態で行なってください。回転中に切り替えますと、故障の原因になります。

使い方

切り替えレバーの操作

- ・ 切り替えレバーはロックボタンを押しながら操作してください。
- ・ 石材に穴あけをされる場合は、切り替えレバーを **RT** にセットしてください。『回転+打撃』になります。ドリルは超硬ドリルをお使いください。

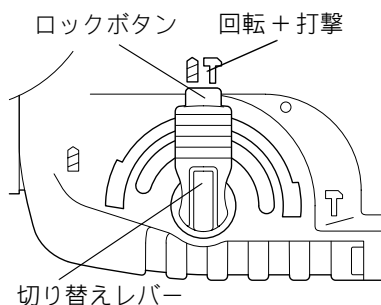

- ・ ハツリ、破碎をされる場合は、切り替えレバーを **T** にセットしてください。『打撃』になります。工具はブルポイントなどをお使いください。

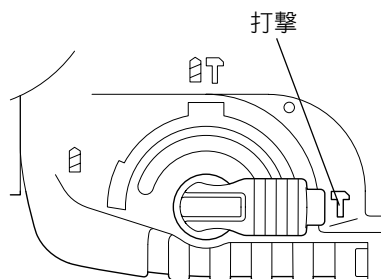

- ・ 鉄・木材に穴あけをされる場合は、切り替えレバーを **R** にセットしてください。『回転』になります。ドリルは鉄工・木工キリ等をお使いください。

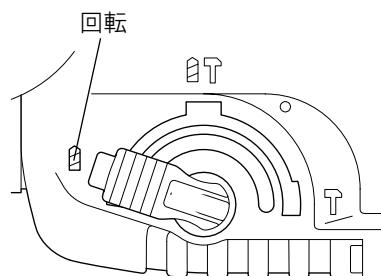

注

- ・ 切り替えレバーの切り替えは停止、または無負荷状態のときに行ってください。
- ・ 切り替えレバーは確実に切り替えてください。途中の位置で使用されると切り替え機構の寿命を縮める恐れがあります。

使い方

ビットの角度の決め方（ハツリ・破碎をする場合）

⚠ 警告

ビットの角度を決める際は必ずスイッチを切り、プラグを電源から抜いてください。

- ・ プラグを電源につないだまま行くと、事故の原因になります。

- ・ ビットはお好みの角度で固定できます。
- ・ 切り替えレバーを○にセットしてください。ビットを回して角度を決めてください。

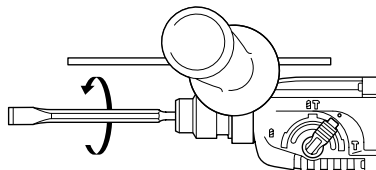

- ・ 切り替えレバーを T にセットしてください。ビットを少し回して固定されていることを確認してください。

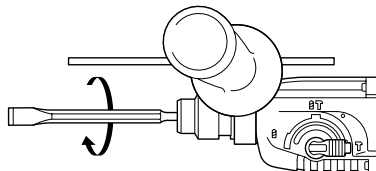

使い方

コンクリート穴あけ方法

⚠ 警告

コンクリート壁の貫通時や鉄筋などに刀先が接触した場合に、本機が反動で回ることがありますので、サイドグリップをしっかりと固定し本機を両手で確実に保持してください。

- ・ 確実に保持していないと、けがの原因になります。

1. 切り替えレバーを **IT** 「回転 + 打撃」 にセットしてください。
2. 穴あけ位置にドリルビットの先端を当ててからスイッチの引金を引きます。
3. 本機が浮き上がらない程度に軽く押し付けて作業してください。無理に押さえつけても作業能率は上がりません。
4. 深い穴で粉じんがつまりやすいときは、超硬ドリルを回転させながら大きく前後させ粉じんを排出させてください。

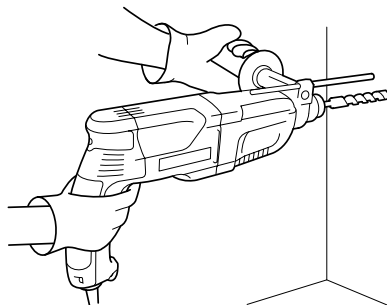

注

- ・ 無負荷時はビットが振れることがありますが、実際の穴あけ作業時はセンターが定まるため、穴あけ精度に影響はありません。

使い方

トルクリミッタについて

- ・ビットに所定のトルクがかかると、トルクリミッタが作動し、ビットにモーターの回転が伝わらない構造になっています。

注

- ・トルクリミッタが作動したときは、すぐにスイッチを切ってください。
- ・ホールソーなど、ひっかかりやこじれの発生しやすいものはトルクリミッタが作動しやすいため、使用に適していません。

ダイヤモンドコアビットについて

⚠ 警告

必ず労働安全規則や電気整備の技術基準などに規定された、感電防止用漏電しゃ断装置の設置された電源で使用してください。

無い場合は、マキタ純正漏電しゃ断器を使用してください。

本機は作業者を感電事故より守るため、二重絶縁構造を施してありますが、より安全を期すために、必ずゴム長靴、ゴム手袋を着用してください。

- ・感電や事故の原因になります。

- ・ダイヤモンドコアビットによる穴あけをされる場合は、切り替えレバーを「」にセットしてください。『回転』になります。

注

- ・「回転+打撃」で穴あけすると刃先の欠け、異常磨耗でダイヤモンドコアビットの寿命が短くなります。

ハツリ・破碎方法

- ・切り替えレバーを  「打撃」にセットしてください。
- ・本機を無理に押しつけても決して作業能率は上がりません。本機が浮き上がらない程度に押えて作業してください。

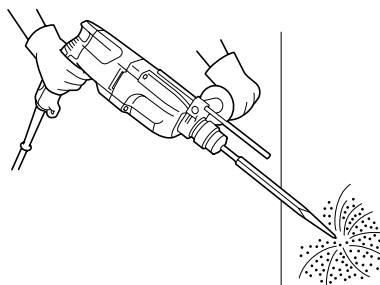

別販売品の使い方

鉄工・木工穴あけ方法

1. ドリルチャックアッセンブリまたは SDS プラスハンマチャックを取り付けてください。取り付け・取りはずしは、「ビットの取り付け・取りはずし方」を参照してください。
2. 切り替えレバーを (回転) にセットしてください。
3. 金属に穴をあける場合は、穴をあける位置にセンタポンチでクボミを作り、そのクボミにキリの先を当てがえば、キリの先がすべらず正確な位置に穴あけができます。
4. 金属の穴あけ時にはキリに油（マシン油など）をつけて作業してください。鉄工キリは $\phi 13\text{mm}$ 、木工キリは $\phi 32\text{mm}$ まで使用できます。

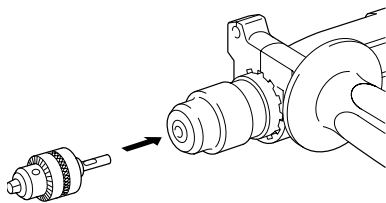

注

- ・ 本機を無理に押しつけて回転数を大幅に低下させることは避けてください。作業能率が低下するばかりでなく、本機の寿命も短くなります。
- ・ ドリルチャックアッセンブリを「回転 + 打撃」で使用しないでください。「回転 + 打撃」で使用しますと、ドリルチャックが破損する場合があります。また、逆転時にドリルチャックが脱落してしまいます。

ビット用グリスについて

- ・ ビットの挿入部をきれいにし、丸溝部にビット用グリスを少量（0.5 ~ 1g 程度）塗ってください。磨耗しにくくなります。

スポイド

- ・ 穴あけ後、穴の中に残った粉じんを取り除くときに使用します。

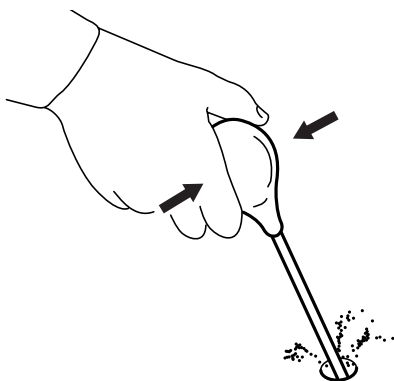

別販売品の使い方

ダストカップの使い方

- ・ 上向きで作業するときの、粉じん受けにお使いください。

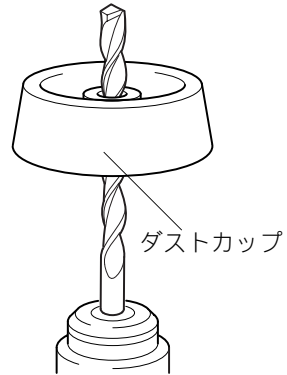

注

- ・ ダストカップを材料に当てて使うと集じん性はアップしますがダストカップと材料がこすれ、材料に黒い跡が残ることがあります。
- ・ 跡が残らないようにするにはあらかじめ穴あけする深さまで、ダストカップからビットを出してお使いください。この場合、粉じんがまわりに飛ぶことがあります。

保守・点検について

警告

点検・整備の際には必ずスイッチを切り、プラグを電源から抜いてください。

- ・ プラグを電源につないだまま行くと、感電や事故の原因になります。

ご修理の際は

- ・ 修理はご自分でなさらないで、必ずお買い求めの弊社登録販売店または裏面掲載の直営事業所にお申しつけください。

全国に広がるアフターサービス網

お買い上げ商品のご相談は、最寄りのマキタ登録販売店もしくは、下記の当社営業所へお気軽にお尋ねください。

事業所名	電話番号	事業所名	電話番号	事業所名	電話番号
札幌支店	(011) (783) 8141	足立営業所	(03) (3899) 5855	東大阪営業所	(06) (6746) 7531
札幌営業所	(011) (783) 8141	大田営業所	(03) (3763) 7553	関西物流センター	(0725) (46) 6715
旭川営業所	(0166) (29) 0960	江戸川営業所	(03) (3653) 5171	南大阪営業所	(0725) (46) 6611
釧路営業所	(0154) (37) 4849	多摩営業所	(042) (384) 8411	奈良営業所	(0742) (61) 6484
函館営業所	(0138) (49) 9273	立川営業所	(042) (542) 1201	橿原営業所	(0744) (22) 2061
苫小牧営業所	(0144) (68) 2100	横浜支店	(045) (472) 4711	和歌山営業所	(073) (471) 4585
帯広営業所	(0155) (36) 3833	横浜営業所	(045) (472) 4711	田辺営業所	(0739) (25) 1027
北見営業所	(0157) (26) 9011	川崎営業所	(044) (811) 6167	沖縄営業所	(098) (874) 1222
仙台支店	(022) (284) 3201	平塚営業所	(0463) (54) 3914	兵庫支店	(0794) (82) 7411
仙台営業所	(022) (284) 3201	相模原営業所	(042) (757) 2501	三木営業所	(0794) (82) 7411
古川営業所	(0229) (24) 0698	湘南営業所	(0466) (87) 4001	尼崎営業所	(06) (6437) 3660
青森営業所	(017) (764) 4466	静岡支店	(054) (281) 1555	神戸営業所	(078) (672) 6121
八戸営業所	(0178) (43) 3321	静岡営業所	(054) (281) 1555	姫路営業所	(0792) (81) 0204
盛岡営業所	(019) (635) 6221	沼津営業所	(055) (923) 7811	広島支店	(082) (293) 2231
水沢営業所	(0197) (22) 5101	浜松営業所	(053) (464) 3016	広島営業所	(082) (293) 2231
郡山営業所	(024) (932) 0218	甲府営業所	(055) (276) 7212	福山営業所	(084) (923) 0960
いわき営業所	(0246) (23) 6061	金沢支店	(076) (249) 5701	三原営業所	(0848) (64) 4850
新潟支店	(025) (247) 5356	金沢営業所	(076) (249) 5701	岡山営業所	(086) (243) 4723
新潟営業所	(025) (247) 5356	七尾営業所	(0767) (52) 3533	宇部営業所	(0836) (31) 4345
長岡営業所	(0258) (30) 5530	富山営業所	(076) (451) 6260	徳山営業所	(0834) (21) 5583
山形営業所	(023) (643) 5225	高岡営業所	(0766) (21) 3177	鳥取営業所	(0857) (28) 5761
酒田営業所	(0234) (26) 3551	福井営業所	(0776) (35) 1911	松江営業所	(0852) (21) 0538
秋田営業所	(018) (863) 5205	岐阜支店	(058) (274) 1315	高松支店	(087) (841) 2201
宇都宮支店	(028) (634) 5295	岐阜営業所	(058) (274) 1315	高松営業所	(087) (841) 2201
宇都宮営業所	(028) (634) 5295	多治見営業所	(0572) (22) 4921	徳島営業所	(088) (626) 0555
小山営業所	(0285) (25) 5559	松本営業所	(0263) (25) 4696	松山営業所	(089) (951) 7666
水戸営業所	(029) (248) 2033	長野営業所	(026) (225) 1022	宇和島営業所	(0895) (22) 3785
土浦営業所	(029) (821) 6086	上田営業所	(0268) (22) 6362	高知営業所	(088) (884) 7811
関東物流センター	(048) (771) 3451	飯田営業所	(0265) (24) 1636	福岡支店	(092) (411) 9201
埼玉支店	(048) (771) 3462	名古屋支店	(052) (571) 6451	福岡営業所	(092) (411) 9201
さいたま営業所	(048) (777) 4801	名古屋営業所	(052) (571) 6451	北九州営業所	(093) (551) 3481
川越営業所	(049) (222) 2512	一宮営業所	(0586) (75) 5382	飯塚営業所	(0948) (26) 3361
熊谷営業所	(048) (521) 4647	東名古屋営業所	(0561) (73) 0072	久留米営業所	(0942) (43) 2441
越谷営業所	(0489) (76) 6155	知多営業所	(0569) (48) 8470	佐賀営業所	(0952) (30) 6603
前橋営業所	(027) (232) 5575	岡崎営業所	(0564) (22) 2443	長崎営業所	(095) (882) 6112
高崎営業所	(027) (365) 3688	豊橋営業所	(0532) (46) 9117	佐世保営業所	(0956) (33) 4991
両毛営業所	(0276) (46) 7661	四日市営業所	(0593) (51) 0727	熊本支店	(096) (389) 4300
千葉支店	(043) (231) 5521	津営業所	(059) (232) 2446	熊本営業所	(096) (389) 4300
千葉営業所	(043) (231) 5521	伊勢営業所	(0596) (36) 3210	八代営業所	(0965) (43) 1000
市川営業所	(047) (328) 1554	京都支店	(075) (621) 1135	大分営業所	(097) (567) 3320
成田営業所	(0478) (73) 8101	京都営業所	(075) (621) 1135	宮崎営業所	(0985) (26) 1236
木更津営業所	(0438) (23) 2908	福知山営業所	(0773) (23) 7733	鹿児島営業所	(099) (267) 5234
柏営業所	(04) (7175) 0411	大津営業所	(077) (545) 5594	沖縄営業所	大阪支店の欄をご覧ください。
東京支店	(03) (3816) 1141	彦根営業所	(0749) (22) 6184		
東京営業所	(03) (3816) 1141	大阪支店	(06) (6351) 8771		
中野営業所	(03) (3337) 8431	大阪営業所	(06) (6351) 8771		

882064E4

株式会社 マキタ

愛知県安城市住吉町 3-11-8 〒446-8502

TEL.0566-98-1711 (代表)